

Sämtliche Maße sind vor Ausführung zu prüfen

PLANUNG GRÖSCHL
KWS-Schweiß-ART ROCK
ERDGESCHOSS

Tel. 05242 / 65532	Fax 05242 / 65532 2
SCHWABER 001 Maßstab 1:100 Blatt V/157-94 Datum 03	

4528

4529

4527

5933

8247

7445

824

Grundgrenze A12

Gemeindeweg

Grundgrenze

Fäkalkanal

TWRAG-MAST

FREI-LAGER ART-ROCK

Austofrt

OBG-MAST

RANGEB

FILTER

SPRITZEREI

ARBEITSBEREICH

MEISTER

HANDLAGER

MATERIALLAGER

MONTAGE 1

MONTAGE 2

TECHNIK

MANIPULATIONSFLÄCHE

Gemeindewasserleitung

Anlieferung

Bauflücht

Gasleitung

Grundgrenze

Gemeindeweg

Grundgrenze A12

4527

5933

OBB-MAST

Ausfahrt

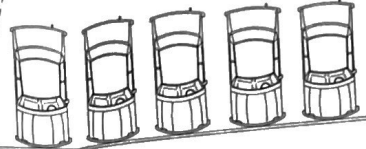

FREI-LAGER ART-ROCK

TIWAG-MAST

Gemeindeweg

ART-ROCK
Holzboden
192.35 m²

MATERIALLAGER
78.81 m²
mit dichter Wannen-
ausbauung

MONTAGE 1
Holzboden
199.7 m²

MONTAGE 2
Holzboden
276.51 m²

TECHNIK

HANDLAGER
Estrich
116.00 m²

MEISTER
Holzboden
12.50 m²

MANIPULATIONSFLÄCHE
190.08 m² (steigend)

Gemeindewasserleitung

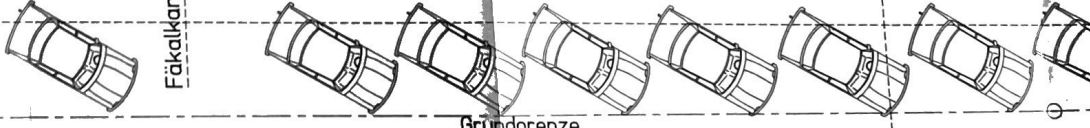
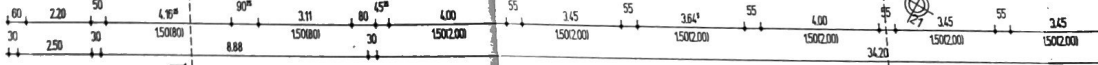
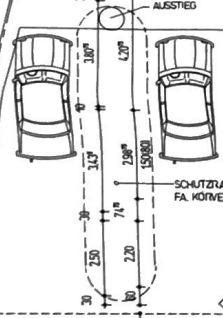

Grundgrenze

Gemeindeweg

Grundgrenze A12

8246

8247

7445

7441

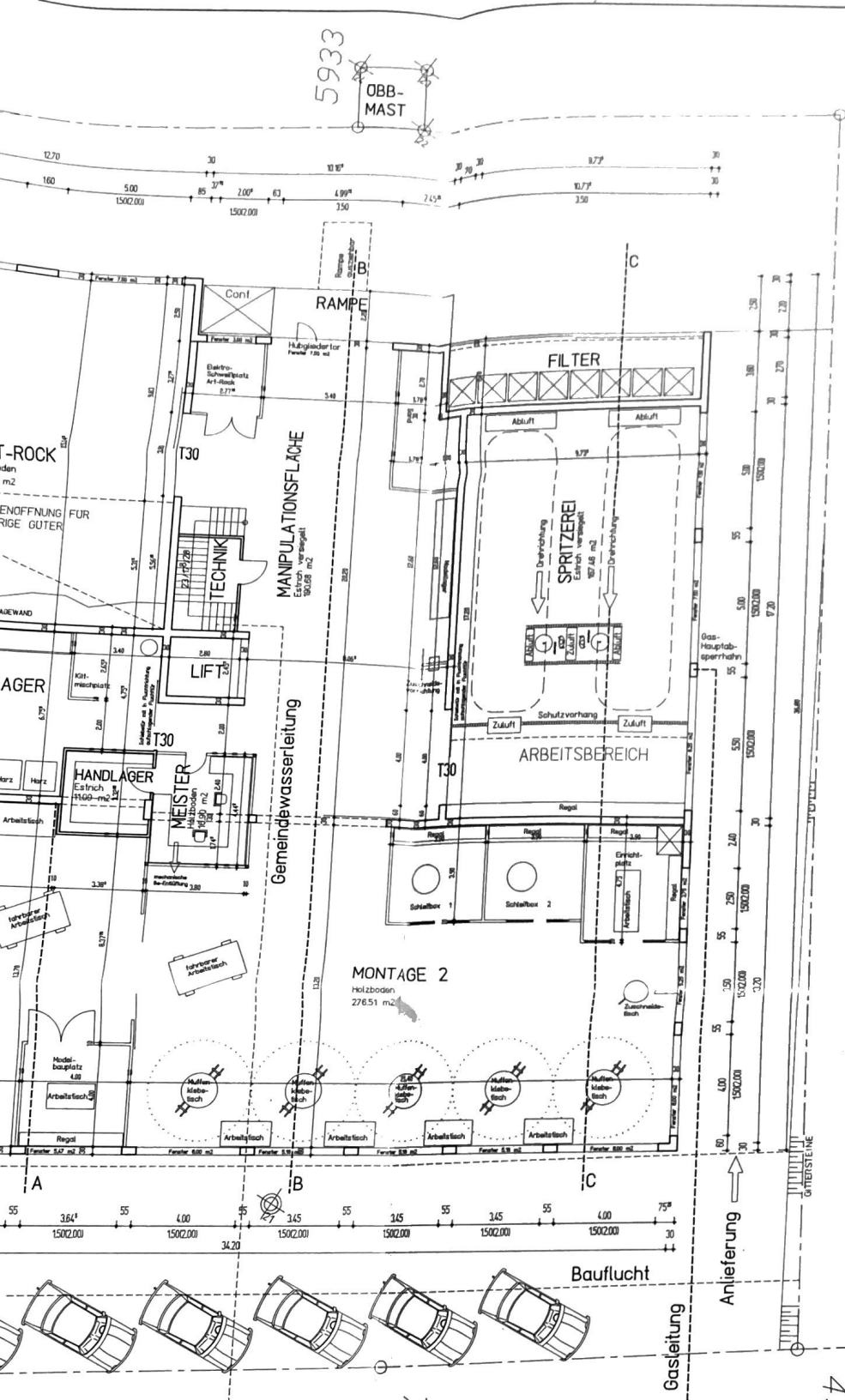

5933

OBB-MAST

4528

MONTAGE 2
Holzboden
276.51 m²

SPRITZEREI
Estrich versprühen
187.48 m²

ARBEITSBEREICH

MANIPULATIONSFLÄCHE
Estrich versprühen
190.08 m²

LIFT

HANDLAGER
Estrich
1100 m²

MEISTER

Gemeindewasserleitung

Bauflecht

Gasleitung

Anlieferung

7447

4529

Sämtliche Maße sind vor Ausführung zu prüfen

Tel. 05242 / 65532 FAX 05242 / 65532 2

PLANUNG GRÖSCHL

KWS-Schiestl - ART ROCK

ERDGESCHOSS

Pl. Nr.	001
MASZ	1:100
Det.	März 94
Planer	G3

SCHWAZ

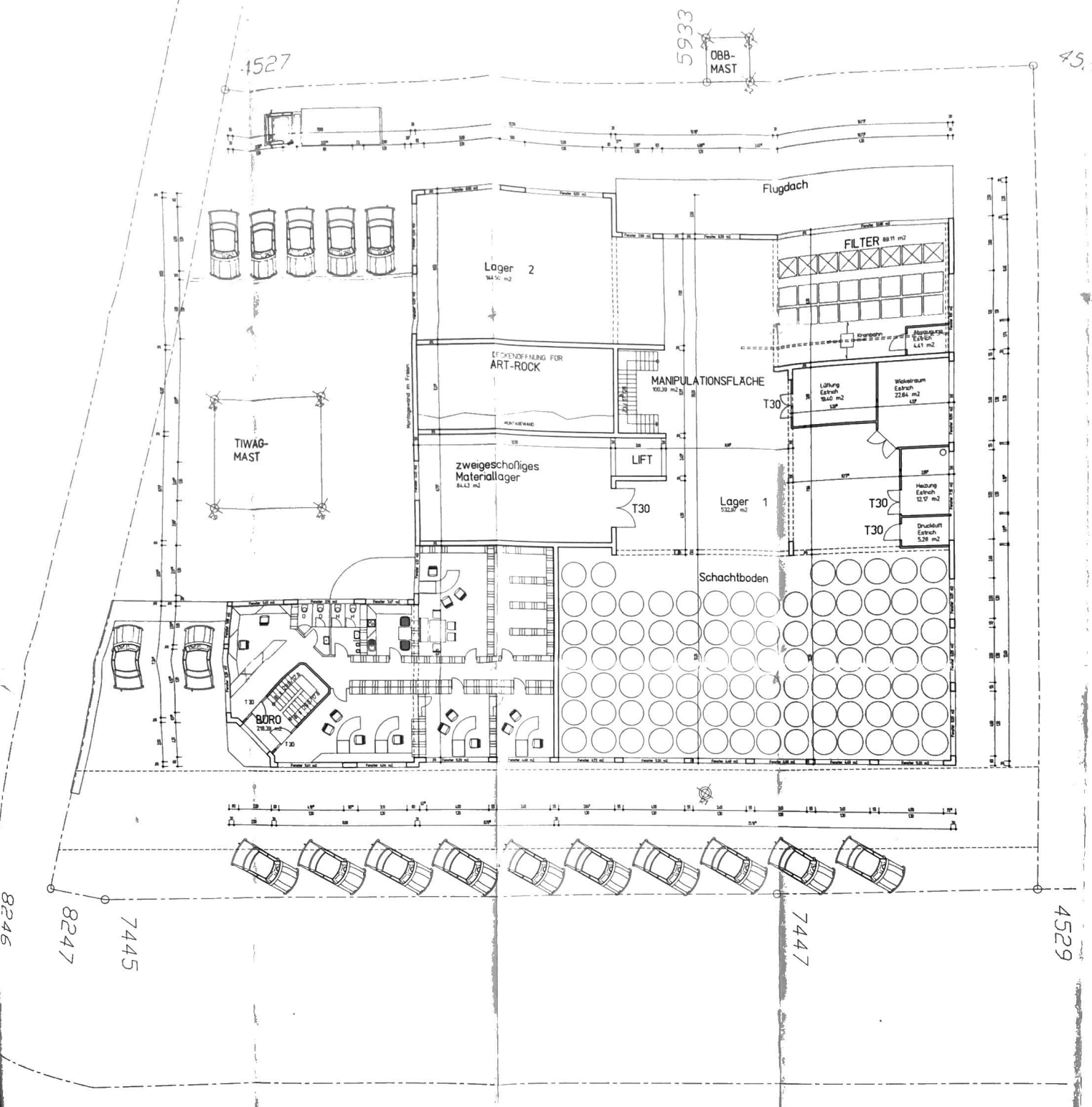

Sämtliche Maße sind vor Ausführung zu prüfen

Tel. 05242 / 65532 FAX 05242 / 65532 2

PLANUNG GRÖSCHL

RWS-Schiedl - ART ROCK

1.OBERGESCHOSS

Pl. Nr.	002
MASS	1 : 100
Dat.	März 94
Planer	G3

S
C
H
W
A
Z

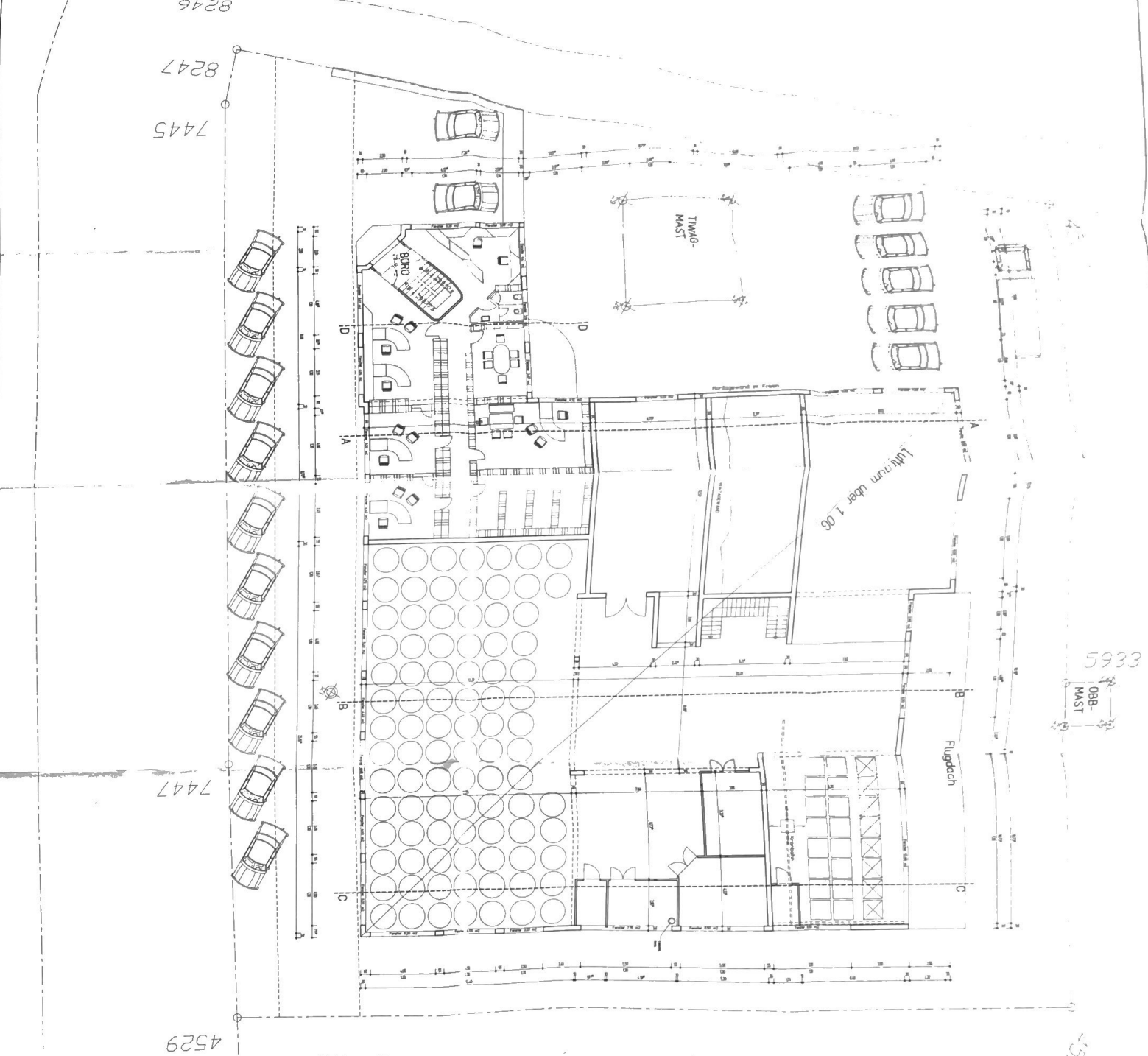

8246

8247

7445

7447

4529

5933

OB8-MAST

Flugdach

Lichte Turm über 1.06

TINAG-MAST

Somitliche Maße sind vor Ausführung zu prüfen
 Tel. 05242 / 65532 FAX 05242 / 65532 2

PLANUNG GRÖSCHL

NIS-Schickl - ART ROCK

2.OBERGESCHOSS

Pl.Nr.	003
Masse	1:100
Dat.	14.07.94
Formel	G3

SCHEITWÄNDE

maximale Bauhöhe schematisch dargestellt

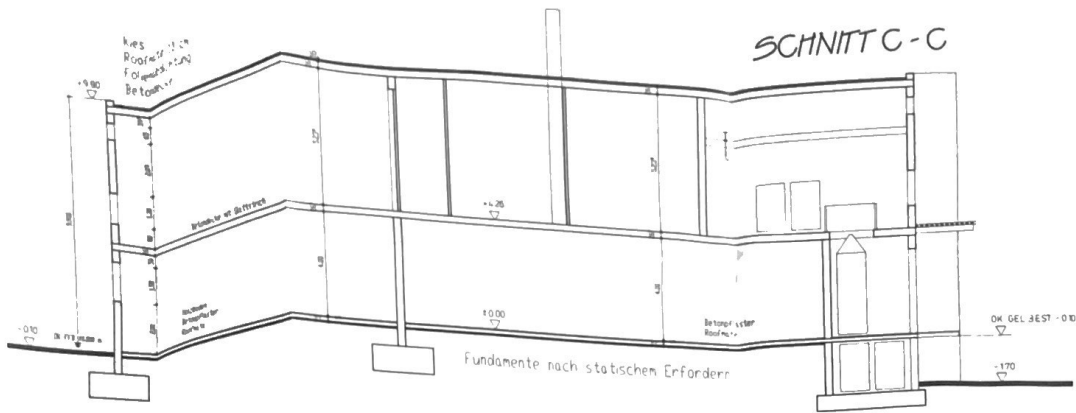

SCHNITT D-D

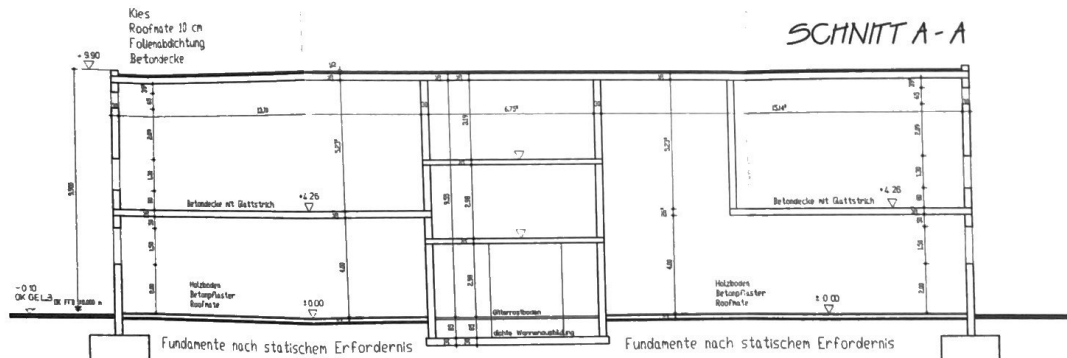
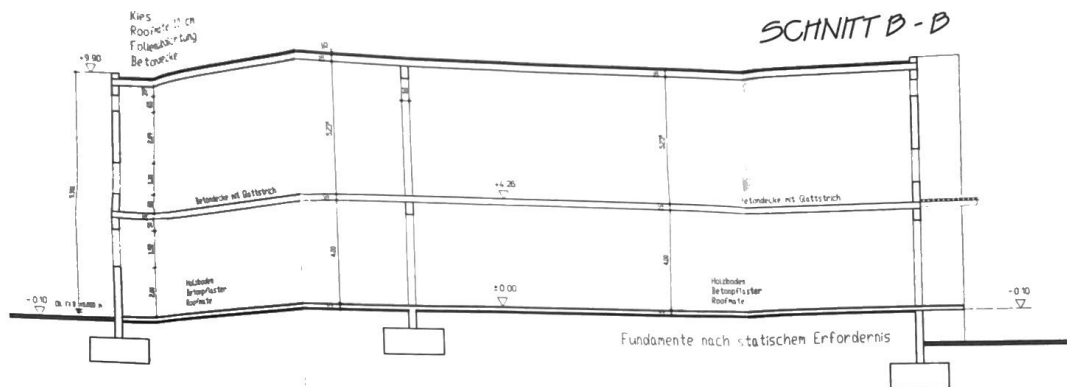
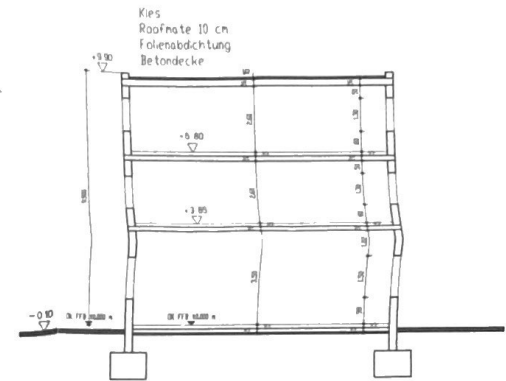

Stämmliche Maße sind vor Ausführung zu prüfen

Tel. 05242 / 65532 FAX 05242 / 65532 2

PLANUNG GRÖSCHL

KWS-Schiechl - ART ROCK

SCHNITT A/B/C/D

Pl. Nr.	004
MASS	1 : 100
Dat.	März 94
Planer	GS

S
C
H
W
A
Z

maximale Bauhöhe schematisch dargestellt

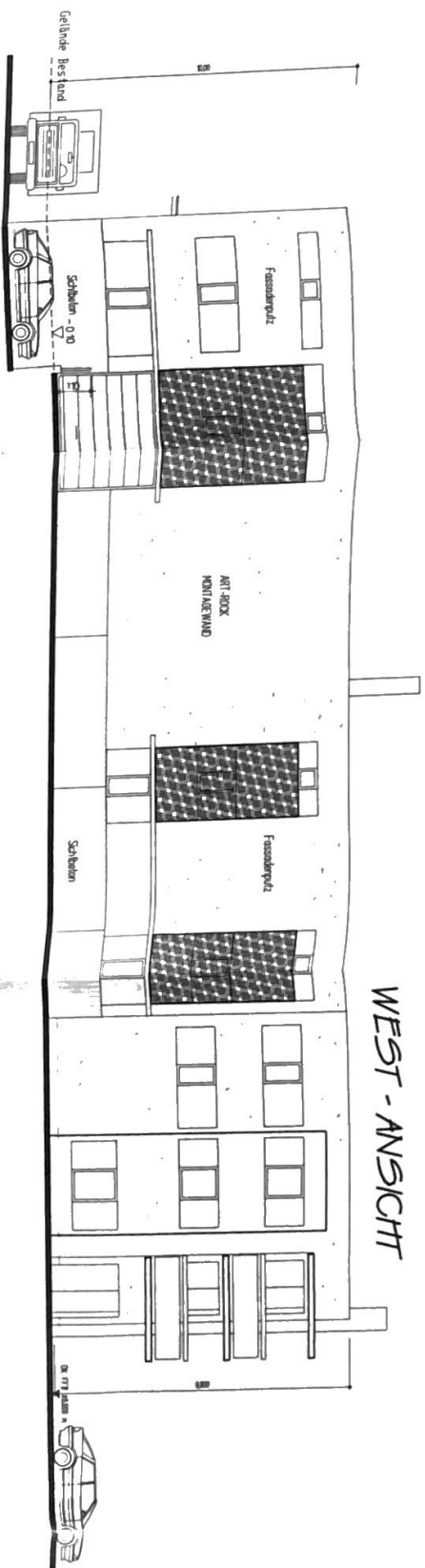

WEST - ANSICHT

maximale Bauhöhe schematisch dargestellt

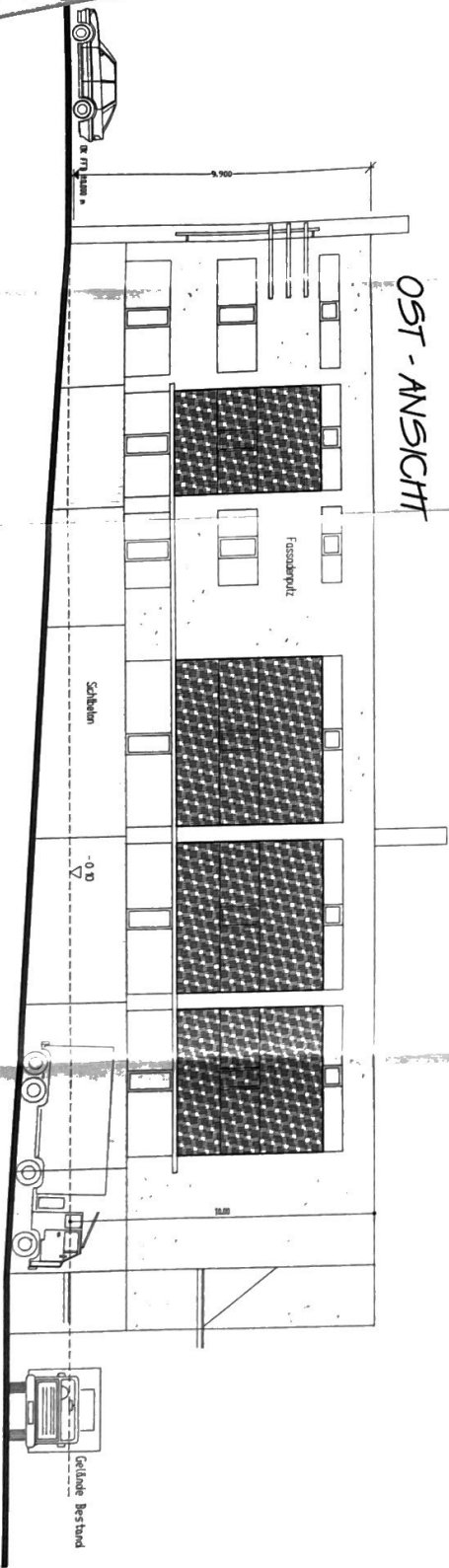

OST - ANSICHT

Sämtliche Maße sind vor Ausführung zu prüfen

Tel. 05242 / 65532 FAX 05242 / 65532 2

PLANUNG GRÖSCHL

KWS-Schiestl - ART ROCK

OST- und WEST-ANSICHT

Pl. Nr.	005
Maßstab	1 : 100
Dat.	März 94
Planer	GS

SCHWABZ

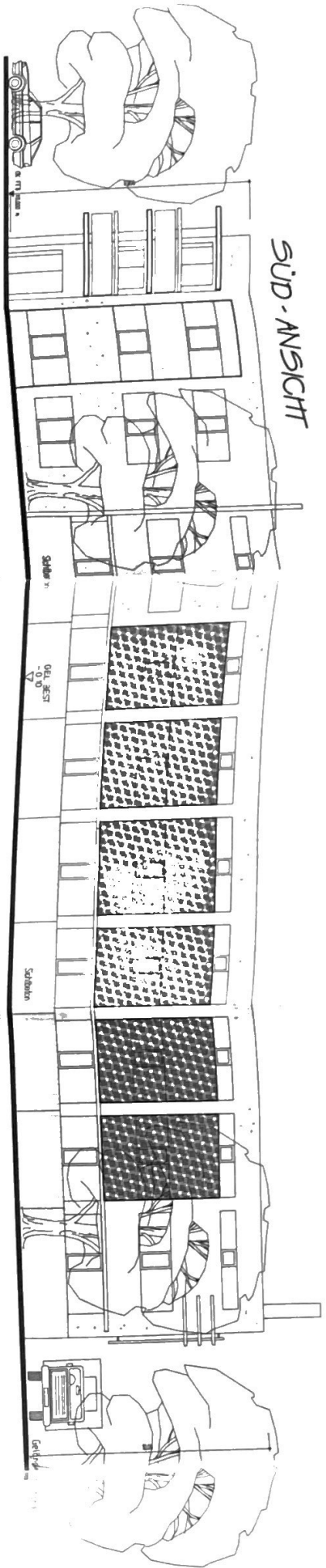
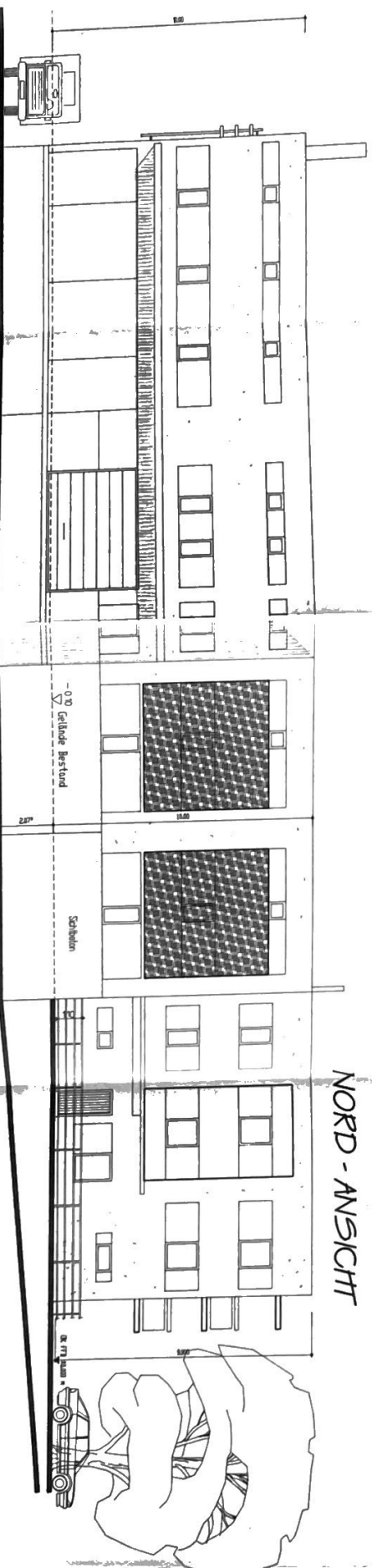

Sämtliche Maße sind vor Ausführung zu prüfen

Tel. 05242 / 65532 FAX 05242 / 65532 2

PLANUNG GRÖSCHL

KWS-Schickl - ART ROCK

SÜD- und NORD-ANSICHT

Pl. Nr.	006
MASS	1 : 100
Dat.	März 94
Planer	GS

SCHWAZ